

L.L200.07.C.M
Mitsubishi L 200

A partir de 2007



RDW 71/320-0569

Mitsubishi L200

Contenu de la notice

1. Préambule	2
2. Montage de la suspension	3
3. Montage des options de gonflage.....	4
4. Contrôle final	5
5. Pas de modification du système de freinage	5
6. Entretien	5
7. Conclusion	5
8. Schémas de montage	6-8
9. Quelques conseils	8

Référence Produit :

L.L200.07.CM - Suspension pneumatique auxiliaire**1. Préambule**

Cette suspension pneumatique a été spécialement développée pour le Mitsubishi L200 fabriqué à partir de 2007.

Nous vous demandons expressément de lire entièrement cette notice avant de commencer l'installation. Ainsi vous éviterez de commettre des erreurs de montage. Toutes les pièces à assembler sont livrées avec les vis, boulons et écrous nécessaires. Le montage doit être fait par un mécanicien professionnel agréé. Les dysfonctionnements ou défauts causés par un mauvais montage ne seront pas couverts par la garantie.

N'oubliez pas, après le montage, d'envoyer à *Dunlop Systems and Components* par la poste, par fax ou par e-mail une copie de la déclaration de montage dûment remplie. Vous devez conserver l'original. Sans cette attestation fabricant, la garantie ne s'applique pas.

Mitsubishi L200

2. Montage du kit de suspension pneumatique auxiliaire

Pour faciliter le montage, il faut soulever l'arrière du véhicule par rapport aux lames de ressort. Il faut le soulever le plus possible afin de libérer au-dessus des lames de ressort un espace suffisant pour le montage (la distance minimum entre l'essieu arrière et le châssis doit être d'au moins 25 cm). Pensez à votre sécurité. Utilisez toujours des chandelles.

Assemblage des coussins d'air

- Les tuyaux d'air doivent être protégés :
 - ◆ Contre la chaleur du pot d'échappement
 - ◆ Contre les gaz d'échappement
 - ◆ Contre des tôles à angle vif,
 - ◆ Contre des obstacles extérieurs éventuels...

Les petits écrous de fixation des tuyaux d'air ne doivent pas être serrés trop fermement. Seulement à la main d'abord, puis ensuite avec un tour de clé.

Calculez bien la longueur nécessaire des tuyaux d'air en pensant aux mouvements du véhicule lorsqu'il roulera. Si les tuyaux sont trop longs, vous devez les raccourcir en les sectionnant bien verticalement à l'aide d'un cutter spécifique ou un couteau bien aiguisé. Pas de pince d'électricien.



Cutter spécifique -
Recommandé



Cisaille d'électricien
Interdit

Connectez les tuyaux d'air aux coussins. Le noir est à gauche, le bleu est à droite. Faites passer les tuyaux le long des durites de frein. Ensuite fixez le support inférieur sur le coussin (Vis et rondelles M8x16). Ne serrez pas à fond à ce moment-là.

Ensuite comprimez le coussin et fermez le tuyau avec le bouchon plastique. Maintenant, vous pouvez fixer le support supérieur sur le coussin. Là aussi, vous ne devez pas serrer à fond tout de suite **(Schémas 2 à 6)**

Préparation du véhicule

Enlevez les brides en U et les butées caoutchouc. Si nécessaire, soulevez l'arrière du véhicule pour libérer suffisamment d'espace pour fixer l'assemblage des coussins **(Schémas 7 à 9)**

Fixation des assemblages de coussins au châssis

Accrochez la partie soudée du support supérieur bien à fond jusqu'à la limite finale du trou de la butée caoutchouc. Ensuite, poussez l'ensemble vers le haut et faites glisser la plaque de fixation jusqu'au bout. **(Schémas 10 à 13)**

Fixation des supports inférieurs sur le pont arrière

Enlevez le bouchon sur le tuyau. Le support supérieur descendra pour se positionner jusque sur la lame de ressort. Descendez le véhicule et fixez les brides en U. **(Schémas 14 à 16)**

Fixation des coussins

Mettez le véhicule à sa hauteur normale de conduite. Alignez bien verticalement les coussins et serrez les boulons. **(Schémas 17 et 18)**

Mitsubishi L200

3. Montage des options de gonflage

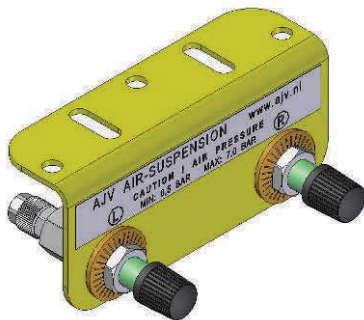

Support d'origine livré en **standard** seulement pour les 2 valves

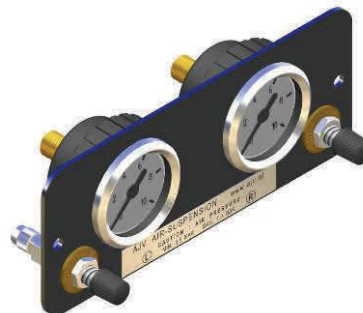

Option 1 : Support pour les deux valves avec deux manomètres

Option 2



Option 3



Le kit est livré d'origine soit avec le support standard avec les deux valves (droite = R et gauche = L), soit avec un tableau de commande qui inclut les deux valves et deux manomètres selon Option 1, Option 2 ou Option 3 comme ci-dessus). Placez les valves et les panneaux de commande à l'endroit de votre choix de sorte qu'ils soient bien maintenus et protégés contre l'environnement extérieur (particulièrement s'il y a des manomètres) et facilement accessibles.

Suggestions d'emplacements possibles :

Support avec valves seulement...

- Sur le pare-choc arrière
- Derrière la plaque d'immatriculation arrière
- Sur le châssis près d'une roue arrière
- Dans un coffre ou une soute
- A côté du bouchon de remplissage de carburant

Panneau de commande avec valves et manomètres...

- Près du poste de conduite à portée de main et de vue du conducteur
- Contre un mur de placard (si camping-car)
- Dans un coffre ou soute.

Mitsubishi L200

4. Mode d'emploi

- Contrôlez si tous les tuyaux d'air sont bien raccordés.
- Contrôlez bien s'il n'y a pas de fuite d'air.

Important :

Vous devez respecter
une pression minimum de **0.5 bar**
et une pression maximum de **7 bars.**

5. Pas de modification du système de freinage

Votre véhicule est équipé d'un ABS. Vous n'avez aucune modification à faire.

6. Entretien

Pour que le système fonctionne parfaitement, nous vous recommandons de le contrôler ou de le faire contrôler régulièrement.

Important !!! Après le montage, vous devez enduire les parties métalliques de la suspension avec un produit anti-corrosion à base de cire.

De plus, il est important que le système soit nettoyé régulièrement. Vous devez laver au jet les coussins et les pièces métalliques pour les maintenir propres.

7. Conclusion

Dunlop Systems and Components vous souhaite succès, plaisir, confort, sécurité et d'agréables voyages avec ce kit de suspension pneumatique auxiliaire.

Toute modification éventuelle du système ne peut être effectuée que par *Dunlop Systems and Components*.

N'oubliez pas, après le montage, d'envoyer à *Dunlop Systems and Components* par la poste, par fax ou par e-mail une copie de la déclaration de montage dûment remplie. Vous devez conserver l'original. Sans cette attestation fabricant, la garantie ne s'applique pas.

Mitsubishi L200

8. Schémas de montage

1

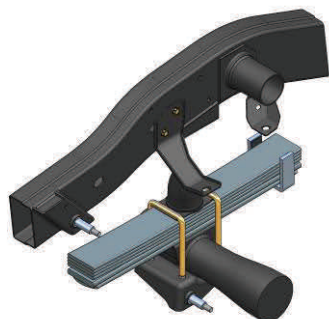

2

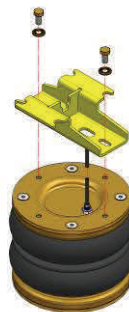

3



4

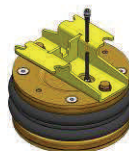

5

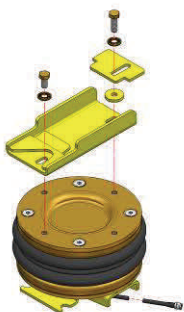

6

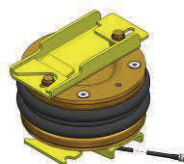

7

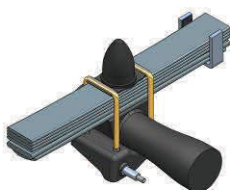

8

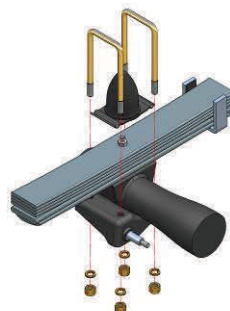

Mitsubishi L200

9

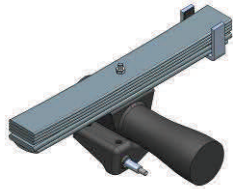

10

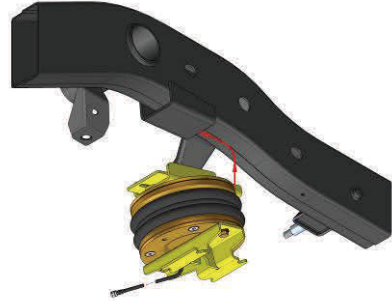

11

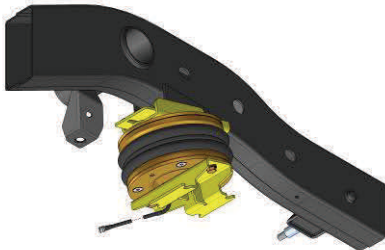

12

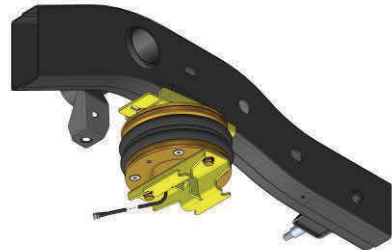

13

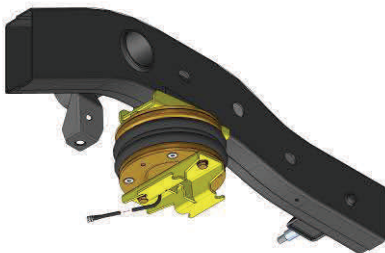

14

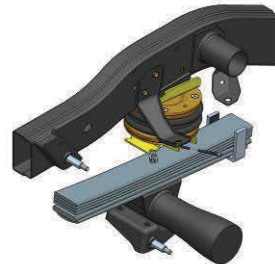

15

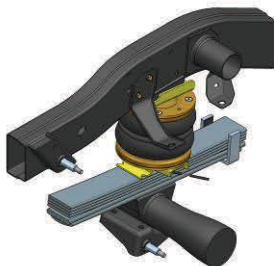

16

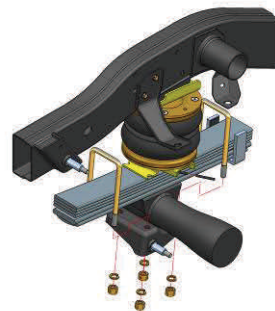

Mitsubishi L200

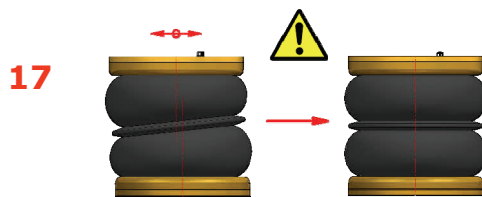

Déport axial si le coussin n'est pas aligné sur les supports

Coussin aligné parallèlement et coaxialement par rapport aux supports de fixation supérieur et inférieur

18

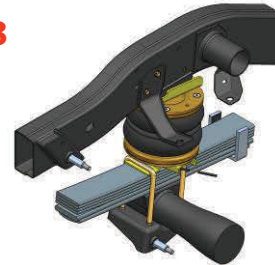

ATTENTION : Avant de serrer à fond tous les boulons et écrous qui fixent les supports supérieurs et inférieurs; mettez le véhicule à sa hauteur de conduite normale (les coussins doivent avoir une hauteur d'environ 13.5 cm. Assurez-vous que les coussins sont correctement alignés verticalement.

9. Quelques conseils

- ◆ Pour faire les réglages, assurez-vous que le véhicule est chargé au poids auquel vous vous apprêtez à rouler le plus souvent (réservoirs d'eau remplis, carburant, gaz, nourriture, effets personnels,...).
- ◆ Mettez-vous en stationnement sur un emplacement normalement plat.
- ◆ Vérifiez d'abord la pression de vos pneus.
- ◆ Gonflez les coussins d'air jusqu'à ce que le véhicule soit environ 3 cm plus haut à l'arrière qu'à l'avant (la mesure doit se faire entre le châssis et le sol à l'emplacement des essieux avant et arrière).
- ◆ Vérifiez que le côté droit et le côté gauche sont à la même hauteur.
- ◆ C'est tout à fait possible d'avoir une pression d'air différente d'un côté par rapport à l'autre. Il est bien entendu conseillé de répartir de façon équilibrée la charge à l'intérieur du véhicule.
- ◆ Par exemple, vous pouvez avoir à gauche 4.2 bars et 3.1 bars à droite.
- ◆ A l'arrêt, vous pouvez utiliser les coussins d'air pour mettre votre véhicule à l'horizontale. Utilisez un niveau à bulle posé sur le sol du véhicule ou sur le coin cuisine. Vous pouvez gonfler ou dégonfler les coussins en respectant les limites mécaniques du véhicule.
- ◆ Lorsque vous reprenez la route, pensez à régler de nouveau la pression comme dans cet exemple à 4.2 bars à gauche et 3.1 bars à droite.